

# PRODUKTINFORMATION MODELL 1121 OLALA

© 2021 KURT BEIER & KATI QUINGER



Tisch mit Betonplatte



Drehfunktion (360°)  
und individuelle  
Rückenverstellung



Filigranes Untergestell,  
schwarz matt Feinstruktur  
pulverbeschichtet



Massivholzplatte in  
verschiedenen Holzvarianten oder  
mit Tischplatte aus Beton









## OLALA ...:

WOHNLICHER TISCH AUF BARHÖHE MIT FILIGRANEM UNTERGESTELL AUS METALL MIT INTEGRIERTER BEQUEMER FUSSABLAGE. DAZU SITZBÄNKE UND -HOCKER MIT DREHBAREN SITZEN UND KOMFORTABLEN RÜCKEN MIT RASTFUNKTION. EIN GESELLIGER PLATZ DER ZUM MITTELPUNKT JEDEN ORTES WIRD. ALS UNIKAT GEFERTIGT.

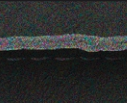

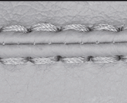
Untergestell: Metall, schwarz matt Feinstruktur pulverbeschichtet

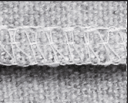
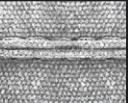

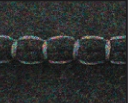







## Nahtvarianten Führungsnahte / Ziernähte

	Kaltnaht	Kappnaht	Offenkantig	Moccasinnah Aufpreis	Twinnah Aufpreis	KR* (Keder-RV) Aufpreis	Kettelnah Aufpreis	Biese	Zweinadelnah	Quadratnah Aufpreis
										
Stoff	x					x	x			
Leder	x		x			x				
Fell										
Kunstfell	x									

Die Nahtfarbe bei Ziernähten/Führungsnahten ist wahlweise Ton in Ton oder als Kontrastnaht in den Farben Weiß, Natur, Grau, Rost und Schwarz möglich. Auf Anfrage auch Sondernahthfarben möglich.

\*Keder-RV: wahlweise in den Farben Schwarz, Rot, Natur oder Hellgrau.

## Holzvarianten:

	Fichte natur gebürstet	Fichte gebürstet, grau gebeizt (Vintage-Style)	Kernesche natur	Esche schwarz gebeizt	Esche schwarz braun	Wildeiche	Balkeneiche	Alteiche	Eiche gedämpft	Räucher- eiche	Amerik. Nussbaum
	(hell gekittet)		(braun gekittet)			(dunkel gekittet)	(nicht gekittet)	(nicht gekittet)	(dunkel gekittet)	(dunkel gekittet)	(dunkel gekittet)
Preisgruppe	PG1	PG1	PG2	PG2	PG2	PG3	PG4	PG4	PG4	PG5	PG6
											
Unbehandelt	⊘	⊘	*	⊘	⊘	*	⊘	✓	✓	✓	*
Geölt	⊘	⊘	*	⊘	⊘	✓	⊘	*	*	*	✓
Lackiert	⊘	⊘	✓	✓	✓	*	⊘	*	*	*	*

Unbehandelte Hölzer haben durch ihre Natürlichkeit einen einzigartigen Charakter. Farb- bzw. Strukturabweichungen zu den gezeigten Mustern sind die Regel. Durch den täglichen Gebrauch entsteht im Laufe der Zeit eine gewünschte Patina, die den Charakter des Holzes hervorhebt. Weitere Pflegehinweise entnehmen Sie bitte der Allgemeinen Holzinfo! Gekittete Stellen können je nach Oberfläche eine unterschiedlich wirkende Farboptik haben. Dunkler Kitt kann z.B. bei unbehandeltem Holz anthrazit/bläulich wirken.

\* = Auf Wunsch gegen Verarbeitungsaufpreis erhältlich

✓ = Bullfrog Empfehlung und Standardoberfläche

⊘ = Diese Varianten sind nicht erhältlich

## Beton Tischplatte:

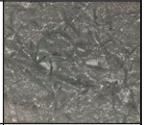
	Beton	Unsere Beton Tischplatten sind aus gegossenem Beton. Ihre geringe Materialstärke bei hoher Stabilität wird durch eine Glasfaserbewehrung erreicht. Die Betonplatte ist durchgefärbt und die Oberfläche geölt. Durch die offene Struktur kann es zu Farbschattierungen auf der Fläche kommen. Die Tischplatte ist Licht-, UV- und Wetterbeständig.
	Geölt	
		
	✓	

*Modell 1121 Olala ist auch als Outdoorvariante erhältlich! Informationen hierzu entnehmen Sie bitte der Produktinfo OD1121 Olala.*

11.04.2023

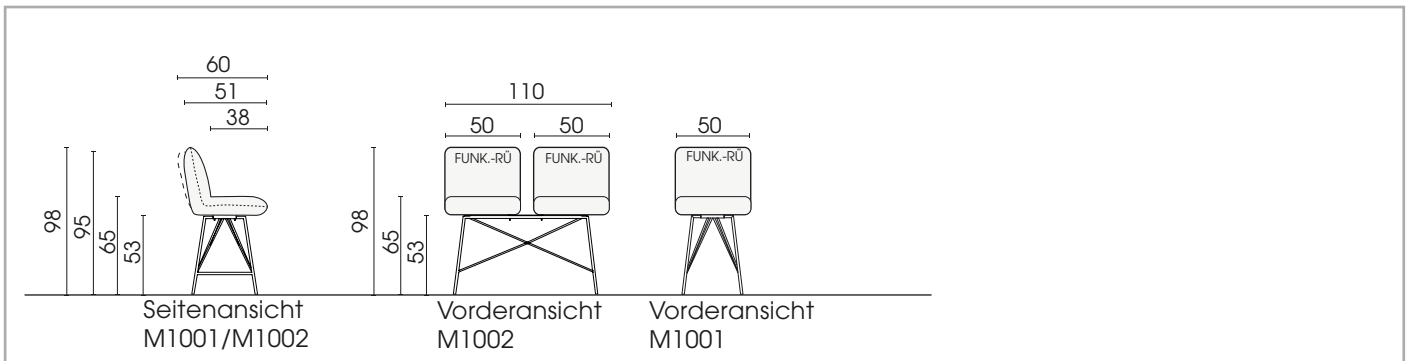

**Einfarbige Verarbeitung, Sitzelemente (inkl. Untergestell):**

**Zweifarbige Verarbeitung, Sitzelemente:**

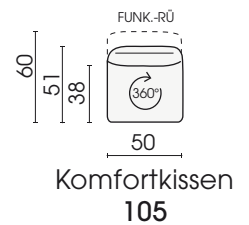
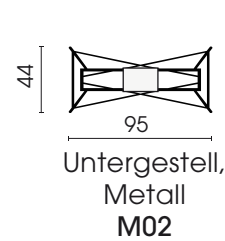
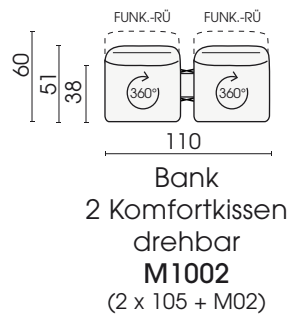
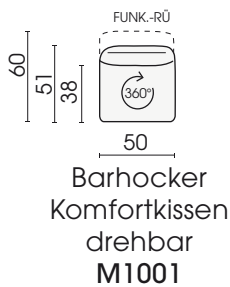

Es müssen immer 2 Elemente 105 auf das Plateau M02 montiert werden!

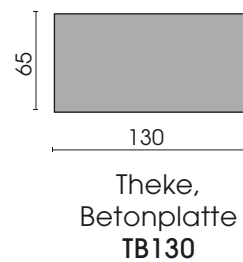
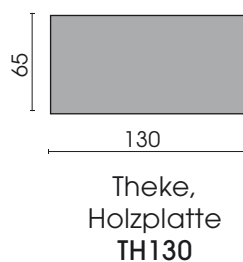
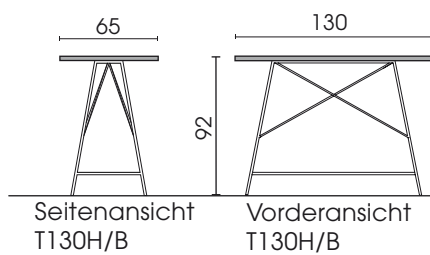

Jedes Möbel ist ein von Hand gefertigtes Unikat. Daher können Maßdifferenzen zu den hier angegebenen Größen entstehen. Ursachen sind: 1. unterschiedliche Bezugsmaterialien (Stoff, Leder), 2. Verarbeitung von Inlettmaten, 3. der Druck mit dem einzelne Typen zu Stellkombinationen verbunden werden, usw. Der Sitzkomfort von Teilen mit größerer Sitztiefe kann zu denen mit geringerer Tiefe differieren.