

# PRODUKTINFORMATION MODELL 1001 CAMP

© 2009 KURT BEIER & KATI QUINGER



Sitztiefenverstellung



Hochwertige Nahtverarbeitung

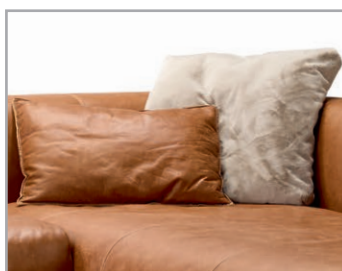

Komfortable Zierkissen



Sitztiefenverstellung über edlen  
Edelstahlschalter im Armteil







**CAMP: ONE OF A KIND**

VIELSEITIG KOMBINIERBARES SOFAPROGRAMM. EIN ARCHETYP. KLASSISCHE VERBINDUNG VON FORM UND FUNKTION, MATERIAL UND VERARBEITUNG. SITZTIEFE DER ARMTEILELEMENTE MOTORISCH UM BIS ZU 25 cm VERSTELLBAR. MASKULINE LINIE MIT KRAFTVOLLER POLSTERUNG UND MARKANTEN, HANDWERKLICHEN NÄHTEN. BEZÜGE (LEDER UND STOFF) SOWIE NAHTVARIANTEN WÄHLBAR. ALS UNIKAT GEFERTIGT.

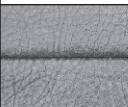
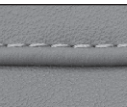
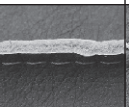

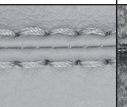
Füße: 5 cm, Kunststoffgleiter • Bodenfreiheit: ca. 5 cm

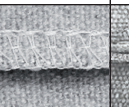
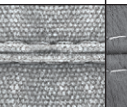
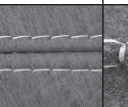
**Nahtvarianten Führungsnähte / Ziernähte**

|           | Kaltnaht  | Kappnaht**<br>Standard  | Offenkantig   | Moccasinnah<br>***<br>Aufpreis  | Twinnah<br>Aufpreis   | KR*<br>(Keder-RV)<br>Aufpreis  | Kettelnah<br>Aufpreis   | Biese   | Zweinadelnah<br>Aufpreis  | Quadratnah<br>Aufpreis  |
|-----------|---|---|---|---|---|--|---|---|---|---|
|           |  |  |  |  |  |  |  |  |  |  |
| Stoff     |   | x   |   | x   |   |  |   |   |   |   |
| Leder**   |   | x   |   | x   |   |  |   |   |   |   |
| Fell      |   |   |   |   |   |  |   |   |   |   |
| Kunstfell |   |   |   |   |   |  |   |   |   |   |

Die Nahtfarbe bei Ziernähten/Führungsnähten ist wahlweise Ton in Ton oder als Kontrastnaht in den Farben Weiß, Natur, Grau, Rost und Schwarz möglich. Auf Anfrage auch Sondernahfarben möglich.

\*Keder-RV: wahlweise in den Farben Schwarz, Rot, Natur oder Hellgrau.

\*\*Bei Kappnaht sind die Teilungsnähte Zweinadelnaht verarbeitet.

\*\*\*Bei Moccasinnah sind die Teilungsnähte als Kaltnah verarbeitet.

**Ausstattung für motorischen Antrieb:**

- Handschalter
- Netzteil

## Verarbeitungshinweise:

### Standardverarbeitung



Die Führungsnähte auf Sitz, Rücken und Armteil gekappt. Wahlweise Ton in Ton oder mit Kontrastfaden.



Die Teilungsnähte auf Sitz und Rücken gesteppt. Wahlweise Ton in Ton oder mit Kontrastfaden.



### Verarbeitung mit Manufaktnaht Moccasin



Die Führungsnähte auf Sitz, Rücken und Armteil Manufaktnaht Moccasin mit Kontrastfaden.



Die Teilungsnähte auf Sitz und Rücken als Kaltnaht (ohne Ziernaht).



12.07.2024

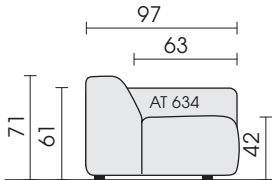

Seitenansicht

▷ = Mögliche Anstellseite

## Elemente mit 63 cm Sitztiefe

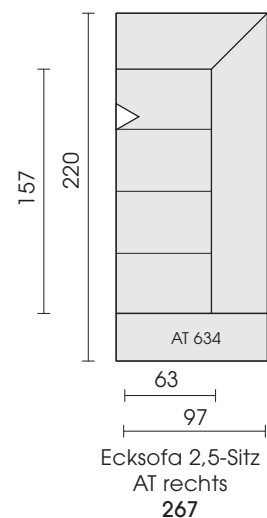
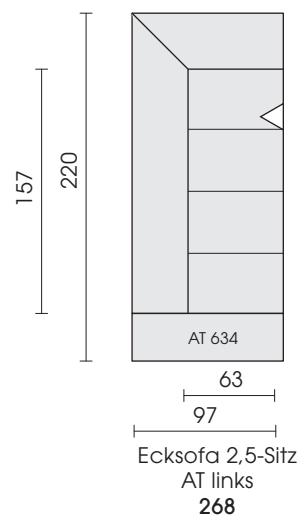
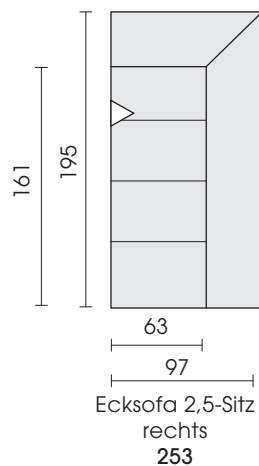
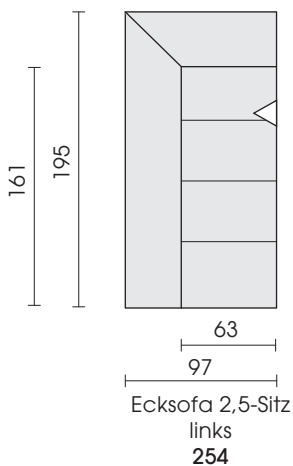
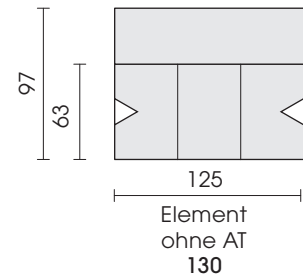
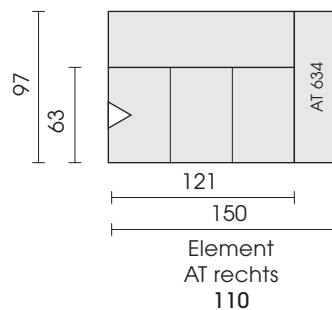
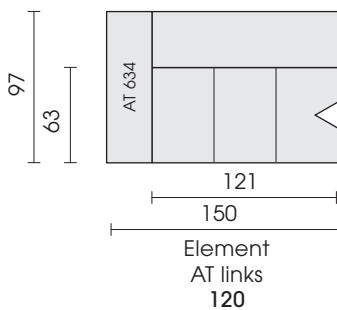
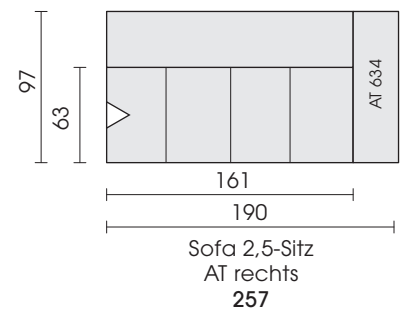
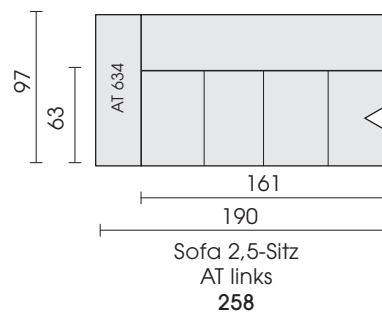
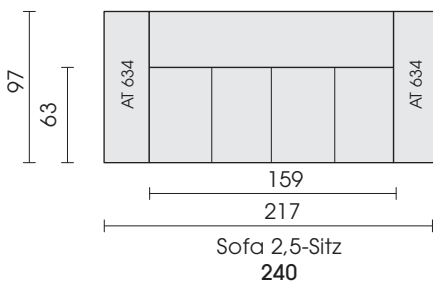

Jedes Möbel ist ein von Hand gefertigtes Unikat. Daher können Maßdifferenzen zu den hier angegebenen Größen entstehen. Ursachen sind:  
 1. unterschiedliche Bezugsmaterialien (Stoff, Leder), 2. Verarbeitung von Inlettmatrzen, 3. der Druck mit dem einzelne Typen zu Stellkombinationen verbunden werden, usw. Der Sitzkomfort von Teilen mit größerer Sitztiefe kann zu denen mit geringerer Tiefe differieren.

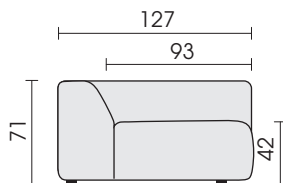

Seitenansicht

▷ = Mögliche Anstellseite

Sofas mit 91 cm Sitztiefe

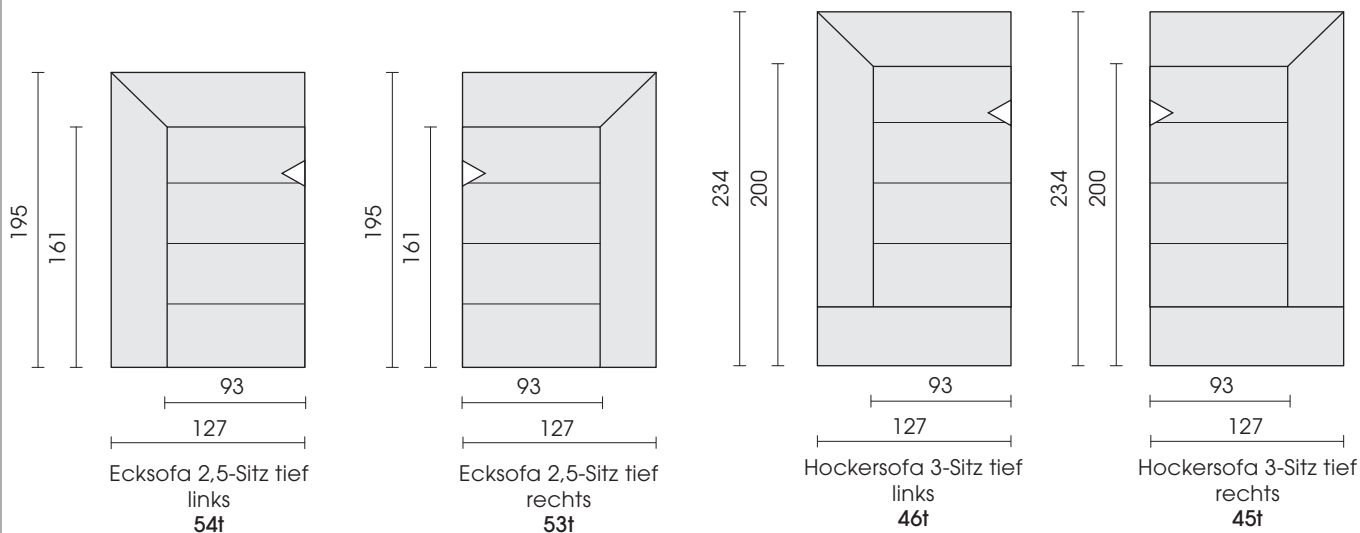

Hocker

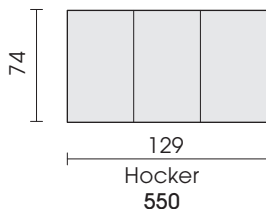

Hocker 550

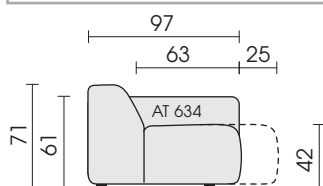

Seitenansicht

▷ = Mögliche Anstellseite

Sofas mit motorischem Sitzauszug

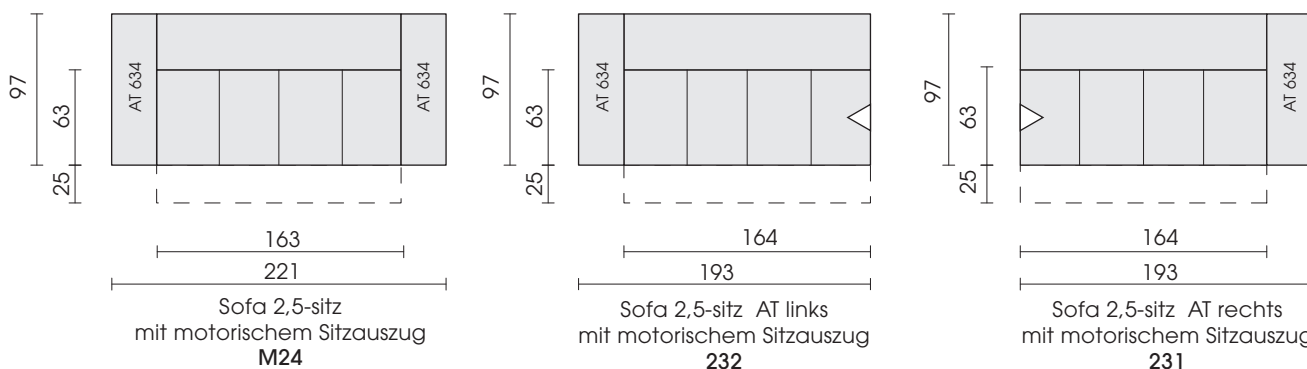

Jedes Möbel ist ein von Hand gefertigtes Unikat. Daher können Maßdifferenzen zu den hier angegebenen Größen entstehen. Ursachen sind: 1. unterschiedliche Bezugsmaterialien (Stoff, Leder), 2. Verarbeitung von Inlettmaten, 3. der Druck mit dem einzelne Typen zu Stellkombinationen verbunden werden, usw. Der Sitzkomfort von Teilen mit größerer Sitztiefe kann zu denen mit geringerer Tiefe differieren.

Elemente mit motorischem Sitzauszug

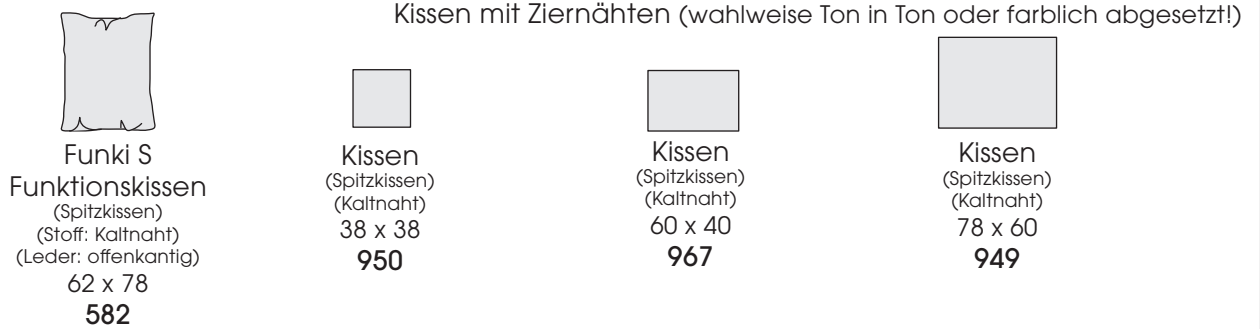
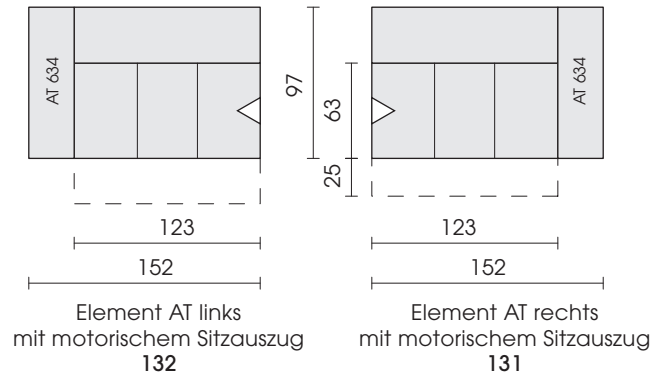

Stellkombinationen



Jedes Möbel ist ein von Hand gefertigtes Unikat. Daher können Maßdifferenzen zu den hier angegebenen Größen entstehen. Ursachen sind:  
1. unterschiedliche Bezugsmaterialien (Stoff, Leder), 2. Verarbeitung von Inlettmaten, 3. der Druck mit dem einzelne Typen zu Stellkombinationen verbunden werden, usw. Der Sitzkomfort von Teilen mit größerer Sitztiefe kann zu denen mit geringerer Tiefe differieren.

Jubiläumskombinationen

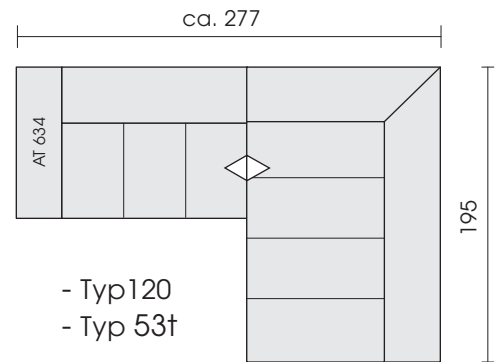
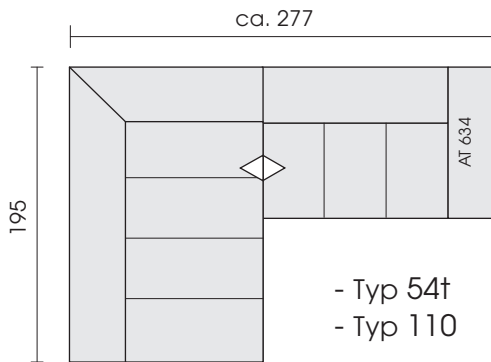

Jubiläumskombinationen, motorisch

