

PRODUKTINFORMATION MODELL 0321 SPHINX

© 2021 KURT BEIER & KATI QUINGER



Hochwertiger softer Sitzkomfort



Zeitlose, kubische Formensprache
mit modernen Ziernähten
(Handcrafted Leder)



Dazu passender Hocker

SPHINX: SELECT YOUR LOOK

DAS WOHNPROGRAMM MIT 3 UNTERSCHIEDLICHEN GESICHTERN. EBEN SPHINX! KUBISCH KLAR IN DER FORM, DIE HOCHWERTIG KOMFORTABLEN POLSTERELEMENTE, ALS BASIS FÜR DIE GEWÜNSCHTE KONFIGURATION IM RAUM. WUNDERBAR SOFTE KISSEN FÜR KOMFORT UND OPTIK ERGÄNZEN DIE INDIVIDUELLEN MÖGLICHKEITEN. ALS UNIKAT GEFERTIGT.

Füße, Kunststoffgleiter wahlweise: 5 cm oder 7 cm

WÄHLBAR IST DAS FINALE DESIGN IN 3 VARIANTEN:

1. **EN VOGUE** - TEXTILE LOOK
2. **CLASSIC** - PURE LEATHER
3. **HANDCRAFTED** - LEDER MIT MANUFACTNÄHTEN



EN VOGUE - STOFFVERARBEITUNG



CLASSIC - LEDERVERARBEITUNG



HANDCRAFTED - LEDERVERARBEITUNG MIT MANUFACTNÄHTEN

STOFFVERARBEITUNG / LEDERVERARBEITUNG - CLASSIC

Nahtvarianten Führungsnähte / Ziernähte

	Kaltnaht	Kappnaht	Offenkantig	Moccasinnah Aufpreis	Twinnah Aufpreis	KR* (Keder-RV) Aufpreis	Kettelnah Aufpreis	Biese	Zweinadelnaht	Quadratnaht Aufpreis
Stoff	x									
Leder**	x									
Fell										

Die Nahtfarbe bei Ziernähten/Führungsnähten ist wahlweise Ton in Ton oder als Kontrastnaht in den Farben Weiß, Natur, Grau, Rost und Schwarz möglich. Auf Anfrage auch Sondernahthfarben möglich.

*Keder-RV: wahlweise in den Farben Schwarz, Rot, Natur oder Hellgrau.

**Leder: Bei Lederverarbeitung - Classic sind Teilungsnähte in Sitz, Rücken und Armteil. - - - -

Achtung! Teilungsnähte bei Leder werden mit KALTNAHT verarbeitet.

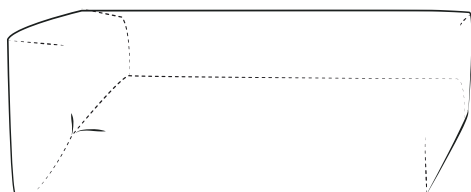

STOFFVERARBEITUNG
Beispiel: 58t

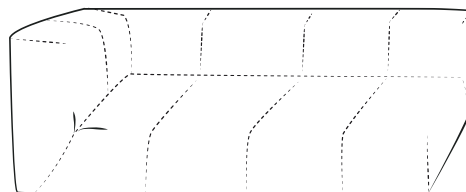

LEDERVERARBEITUNG - CLASSIC
Beispiel: 58t



STOFFVERARBEITUNG
Typ 22t + Typ 58t + Typ 11t



LEDERVERARBEITUNG - CLASSIC
Typ 22t + Typ 11t

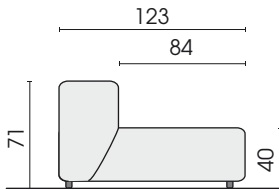

Seitenansicht, Höhe mit 5 cm Füßen

▷ = Mögliche Anstellseite

Einzelemente

STOFF / LEDER - CLASSIC

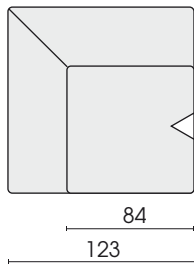

Element tief links
12t

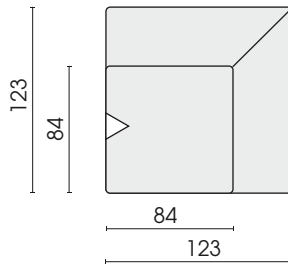

Element tief rechts
11t

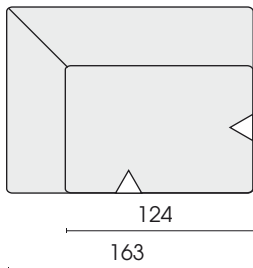
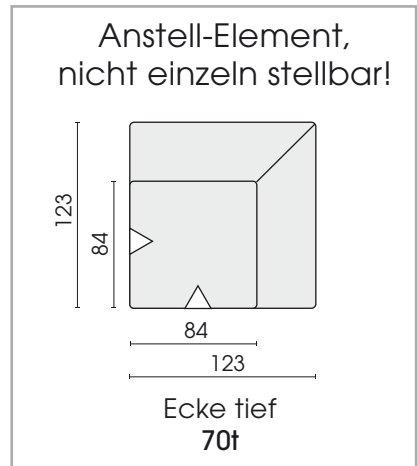

Sofa 2-Sitz tief links
22t

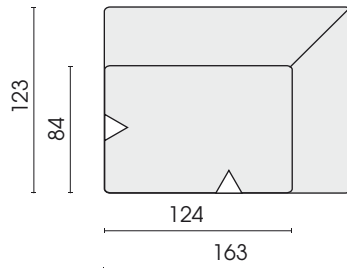

Sofa 2-Sitz tief rechts
21t

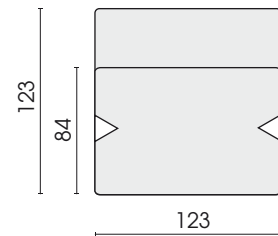

Element tief
13t

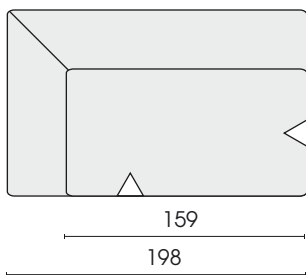

Sofa 2,5-Sitz tief links
58t

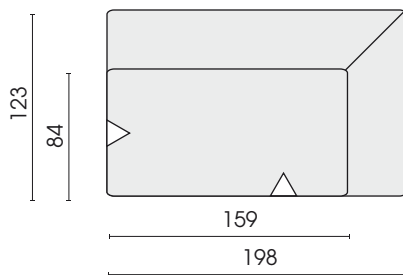

Sofa 2,5-Sitz tief rechts
57t

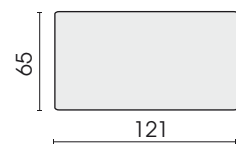





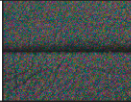
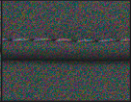
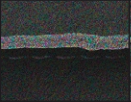

Hocker
555

Jedes Möbel ist ein von Hand gefertigtes Unikat. Daher können Maßdifferenzen zu den hier angegebenen Größen entstehen. Ursachen sind: 1. unterschiedliche Bezugsmaterialien (Stoff, Leder), 2. Verarbeitung von Inlettmatrzen, 3. der Druck mit dem einzelne Typen zu Stellkombinationen verbunden werden, usw. Der Sitzkomfort von Teilen mit größerer Sitztiefe kann zu denen mit geringerer Tiefe differieren.

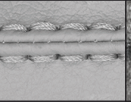
LEDERVERARBEITUNG - HANDCRAFTED

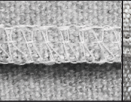
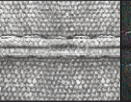
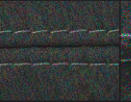
Nahtvarianten Führungsnähte / Ziernähte

	Kaltnaht	Kappnaht	Offenkantig	Moccasinnah	Twinnah	KR* (Keder-RV) Aufpreis	Kettelnah Aufpreis	Biese	Zweinadelnah	Quadratnah
										
Hand-crafted Leder**				x	x					x

Die Nahtfarbe bei Ziernähten/Führungsnähten ist wahlweise Ton in Ton oder als Kontrastnaht in den Farben Weiß, Natur, Grau, Rost und Schwarz möglich. Auf Anfrage auch Sondernahfarben möglich.

*Keder-RV: wahlweise in den Farben Schwarz, Rot, Natur oder Hellgrau.

**Leder: Bei Lederverarbeitung - Handcrafted können je nach Typgröße Teilungsnähte in Sitz und Rücken sein (Kaltnaht). - - - - -

**Leder: Bei Lederverarbeitung - Handcrafted ist die umlaufende Teilungsnah mit Ziernah verarbeitet. - - - - -

Achtung! Teilungsnähte bei Handcrafted werden mit KALTNAHT verarbeitet.

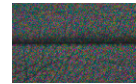

Achtung! Umlaufende Teilungsnähte bei Handcrafted werden mit ZIERNAH verarbeitet.

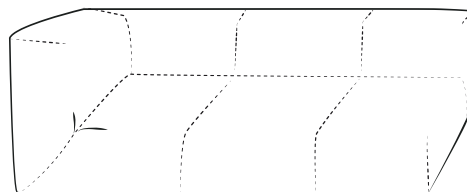
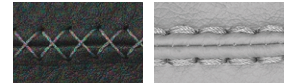

LEDERVERARBEITUNG - HANDCRAFTED
Beispiel: HC58t



HANDCRAFTED - LEDERVERARBEITUNG MIT MANUFAKTNÄHTEN
Typ HC57t + Typ HC21t

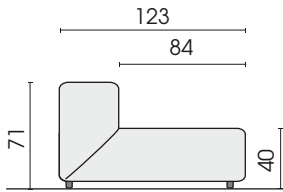

Seitenansicht, Höhe mit 5 cm Füßen

▷ = Mögliche Anstellseite

Einzelelemente

LEDER - HANDCRAFTED

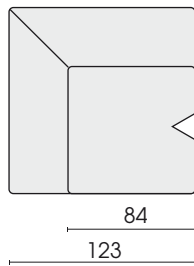

Element tief links
HC12t

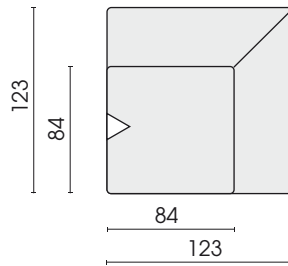

Element tief rechts
HC11t

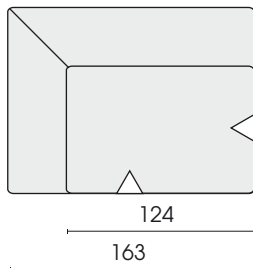
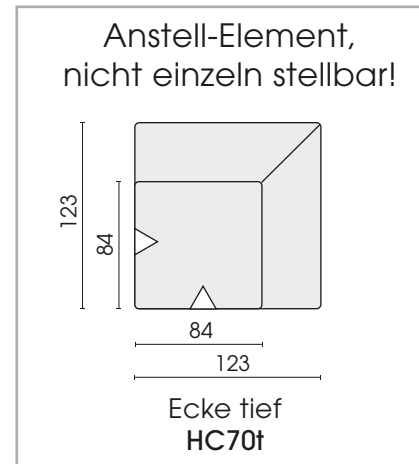

Sofa 2-Sitz tief links
HC22t

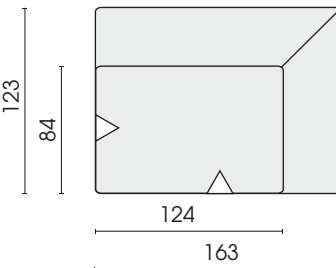

Sofa 2-Sitz tief rechts
HC21t

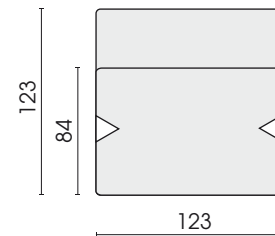

Element tief
HC13t

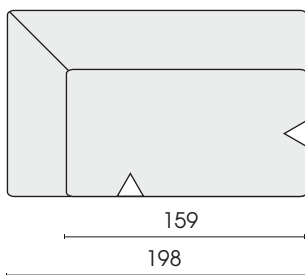

Sofa 2,5-Sitz tief links
HC58t

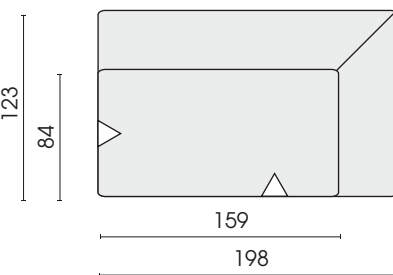

Sofa 2,5-Sitz tief rechts
HC57t

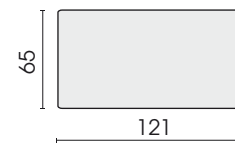

Hocker
HC555

Jedes Möbel ist ein von Hand gefertigtes Unikat. Daher können Maßdifferenzen zu den hier angegebenen Größen entstehen. Ursachen sind: 1. unterschiedliche Bezugsmaterialien (Stoff, Leder), 2. Verarbeitung von Inlettmatrzen, 3. der Druck mit dem einzelne Typen zu Stellkombinationen verbunden werden, usw. Der Sitzkomfort von Teilen mit größerer Sitztiefe kann zu denen mit geringerer Tiefe differieren.

Passend zu Modell Sphinx: Hocker Typ 550 (Modell 0520 Panda)
(Feste Sitzhöhe mit 16 mm Kunststoffgleitern)

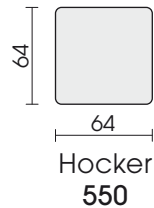
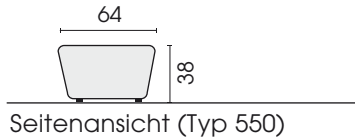

Kissen

Kissen mit Ziernähten wahlweise Ton in Ton oder farblich abgesetzt!

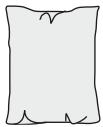

Funkli S
Funktionskissen
(Spitzkissen)
(Stoff: Kaltnaht)
(Leder: offenkantig)
62 x 78
582



Funkli
Funktionskissen
(mit Abnäher)
(Kaltnaht)
62 x 78
586

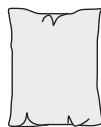

Funkli S
Funktionskissen
(Spitzkissen)
(Stoff: dekorative
Kettelnah)
62 x 78
589



Kissen
(Spitzkissen)
(Kaltnaht)
78 x 58
902



Kissen
(Spitzkissen)
(Kaltnaht)
72 x 72
904



Dreieckskissen
(Stoff: Kaltnaht)
65 cm
906



Kissen
(Spitzkissen)
(Stoff: dekorative
Kettelnah)
60 x 40
925

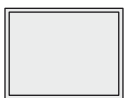

Kissen
(Spitzkissen)
(Stoff: dekorative
Kettelnah)
78 x 60
927

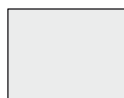

Kissen
(Spitzkissen)
(Kaltnaht)
78 x 60
949



Kissen
(Spitzkissen)
(Kaltnaht)
60 x 40
967



Kissen
(Spitzkissen)
KF (Keder-Fransen)
(Kaltnaht)
60 x 40
967KF



Kissen
(mit Abnäher)
(Stoff: Kaltnaht)
(Leder: Kappnah)
50 x 50
972



Kissen
(mit Abnäher)
(Stoff: Kaltnaht)
(Leder: Kappnah)
58 x 58
973

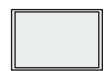

Kissen
(Spitzkissen)
(Leder: offenkantig)
60 x 40
975

Mögliche Stellkombinationen

